



we
are
working
on
a
softer
world



welcome outside

Innovative and creative designs for contract spaces. Versatile, long-lasting, eco-friendly and with antibacterial properties.

Diseños innovadores y creativos para espacios contract. Versátiles, resistentes, ecológicos y con propiedades antibacterianas.

#BOLNSYSTEM

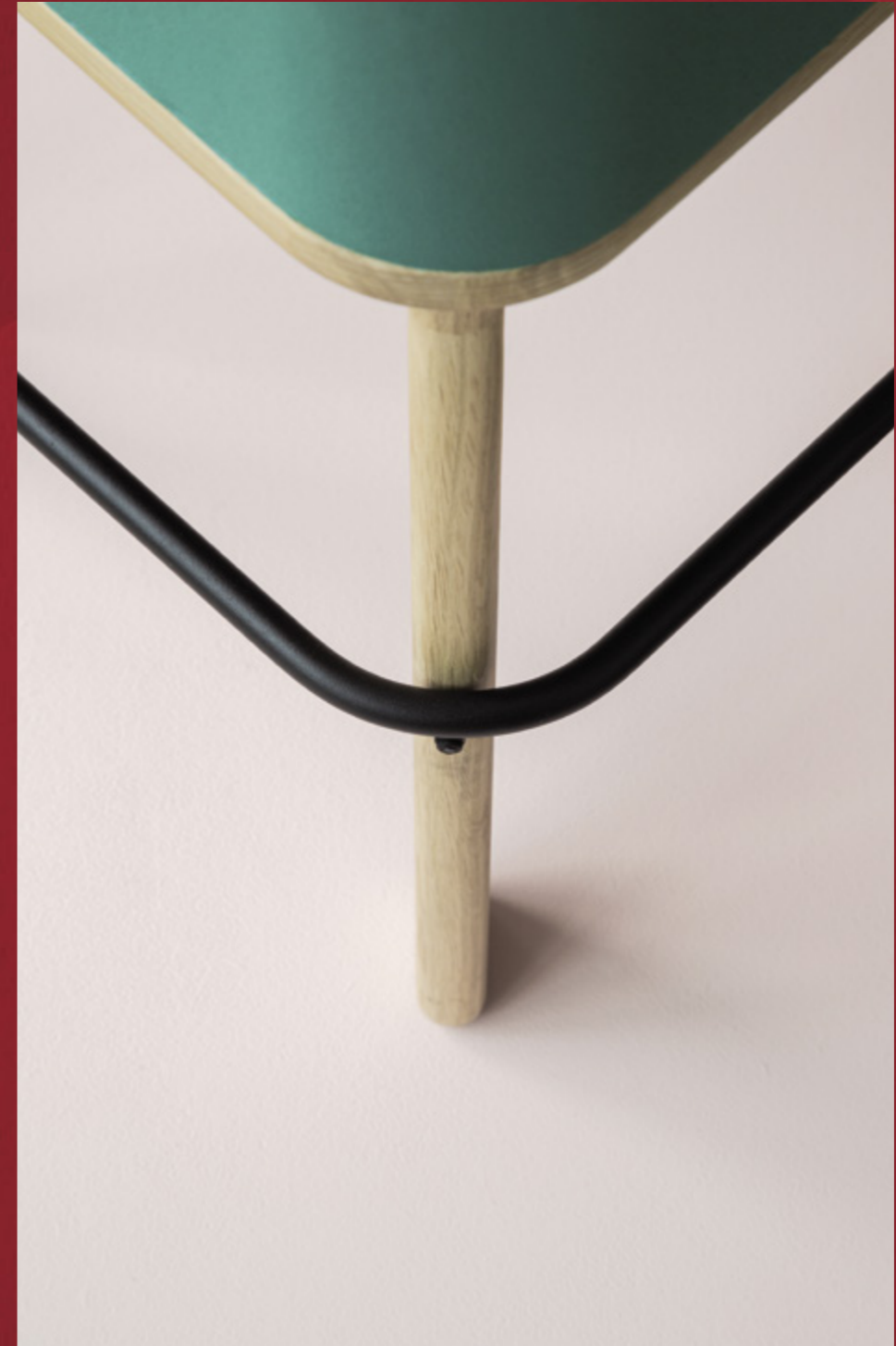

BOLN.EU

————— FIND OUT BÖLN / DESCUBRE BÖLN



OUR DNA

Contract furniture innovation through its design and qualities

Specially made for shared spaces, the Bōln collections have been carefully designed to create all sorts of environments.

It is astonishing how many different styles and settings you can create with its unique and suggestive design: from fun, informal spaces to serious, architectural environments.

NUESTRO ADN

Mobiliario contract innovador por su diseño y sus cualidades

Destinadas a espacios colectivos, las colecciones de Bōln están minuciosamente diseñadas para que con ellas se pueda crear ambientes de todo tipo.

Es sorprendente la cantidad de estilos y escenarios diferentes que se puede conseguir gracias a su singular y sugerente diseño: desde espacios divertidos e informales a entornos sobrios y arquitectónicos.

Bōln collections have been created to inspire and stimulate the creative design of shared spaces.

Las colecciones de Bōln están concebidas para inspirar y estimular el diseño creativo de espacios colectivos.

#BOLNSYSTEM



BOLN.EU

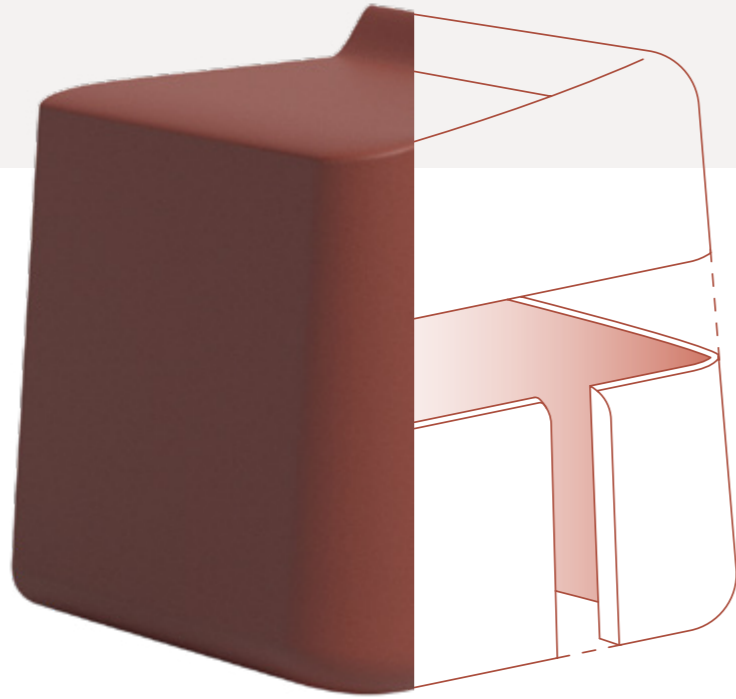

Flexyskin Technology

Bōln collections have been designed to produce furniture that will withstand heavy use in shared outdoor spaces. They are made with Flexyskin, our own new revolutionary technique consisting of plant-based polyurethane foam that is expressly designed for outdoor furniture used in shared or public spaces.



Tecnología Flexyskin

Las colecciones de Bōln están diseñadas para un uso continuo, colectivo y en exteriores. Se fabrican con Flexyskin, una novedosa y revolucionaria técnica propia a partir de espuma de poliuretano de origen vegetal, específica para mobiliario de exterior destinado a ambientes colectivos o públicos.

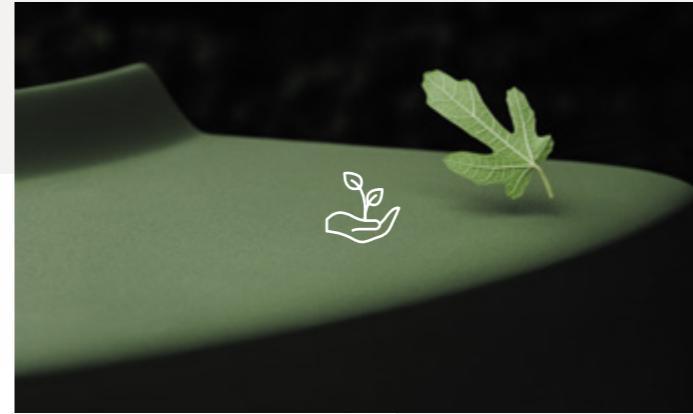

ECO-FRIENDLY

The raw material of the polyurethane foam used for the Flexyskin technique comes from green waste and is certified by REDcert.

ECOLÓGICO

La materia prima de la espuma de poliuretano que emplea la técnica Flexyskin procede de residuos vegetales y está certificada por REDcert.



SOFT

Despite their robust look, the polyurethane foam surfaces are soft and pliable to provide a comfortable rest.

SUAVE

De apariencia robusta, sus superficies son, sin embargo, de tacto suave y blando, proporcionando un descanso comfortable.

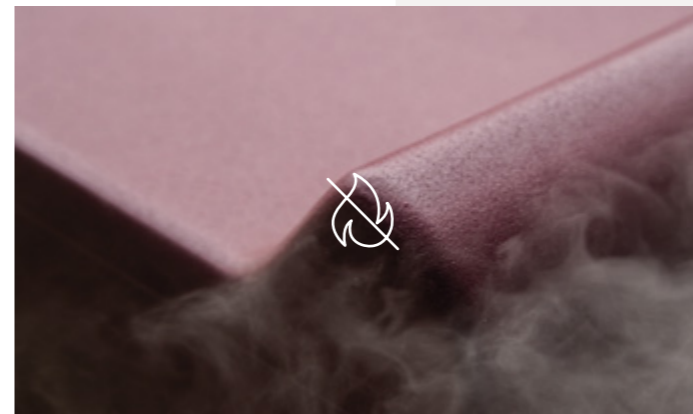

FIREPROOF

Flexyskin material is not flammable and does not spread flames, which is crucial in shared spaces. Certified according to the BS 5852:06 crib 5, UNE-EN 1021:15 and UNE-EN 1021-2:15 standards.

IGNÍFUGO

El material de Flexyskin ni se inflama ni propaga las llamas del fuego, una cuestión crucial en espacios colectivos. Ha sido certificado bajo los estándares de las normas BS 5852:06 CRIB 5, UNE-EN 1021:15 y la UNE-EN 1021-2:15.



WATERPROOF

Water will not seep into Flexyskin surfaces, that is what makes our products so perfect for outdoor environments. Certified according to the UNE-EN ISO 811 standard.

IMPERMEABLE

Las superficies de Flexyskin no se calan por el agua, por eso genera productos idóneos para ambientes exteriores. Certificada bajo los estándares de la norma UNE-EN ISO 811.



RESISTANT

The Flexyskin technique increases the resistance of Bōln designs compared to other similar products and has been certified according to the UNE-EN ISO 4892-2 standard.

RESISTENTE

La técnica Flexyskin incrementa la resistencia de los diseños de Bōln con respecto a otros productos similares. Certificada bajo los estándares de la norma UNE-EN ISO 4892-2.



SEAMLESS

The compact and watertight block produced with Flexyskin not only provides a fluid, organic design of Bōln pieces.

SIN COSTURAS

El bloque compacto que se obtiene con Flexyskin hace posible el diseño fluido y orgánico de las colecciones de Bōln.



ANTIBACTERIAL

Also, the furniture surfaces have antifungal and antibacterial properties certified by the JIS Z 2801 (ISO 22196) standard.

ANTIBACTERIANO

Sus superficies cuentan con propiedades antihongos y antibacterianas certificadas bajo la norma JIS Z 2801 (ISO 22196).



SAFE

The entire manufacturing process and the materials used have the relevant safety standards certification. The manufacturing process is certified according to the EN 71-3:2019 standard.

SEGURO

Todo el proceso de fabricación está certificado a nivel de seguridad, así como la procedencia de las materias primas. Este proceso se encuentra certificado bajo los estándares de la norma EN 71-3:2019.

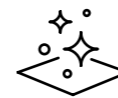

EASY TO CLEAN

The furniture is waterproof and has an organic design produced by the Flexyskin technique that makes it easy to clean on a regular basis. The maintenance process is certified according to the UNE-EN 12720 standard.

FÁCIL LIMPIEZA

Las piezas estancas y de diseño orgánico que genera la técnica Flexyskin facilitan una limpieza frecuente. Su proceso de mantenimiento está certificado bajo la norma UNE-EN 12720.

Versatile proposals with multiple options for different arrangements and a great performance, produced under eco-friendly and health standards.

Propuestas versátiles, con múltiples posibilidades de configuración y un gran rendimiento, producidas bajo criterios ecológicos y sanitarios.

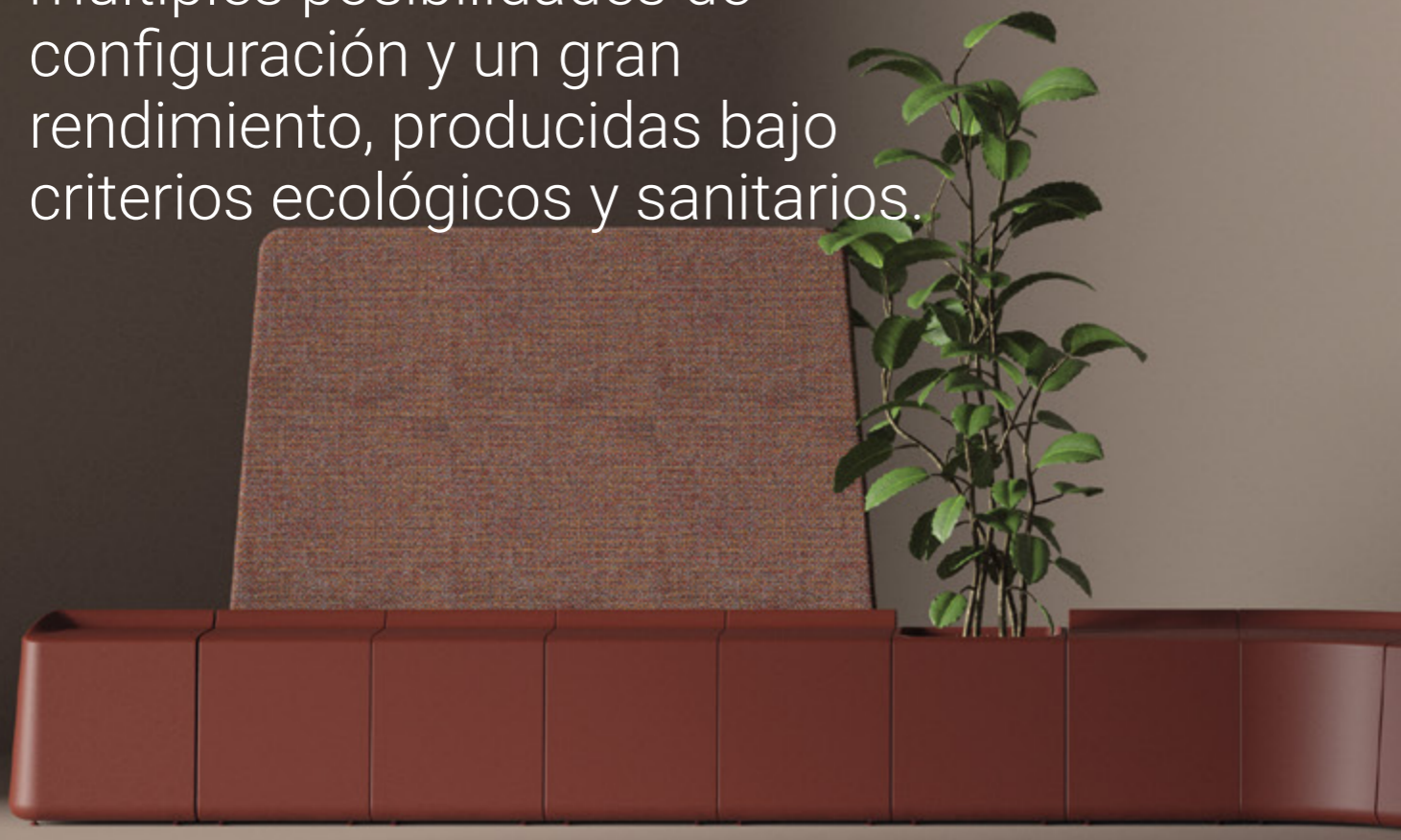

VERSATILE DESIGN

For neutral, colorful, static or reconfigurable environments... the Bōln collections have been designed to blend smoothly into a wide range of settings and styles.

DISEÑO VERSÁTIL

Para ambientes neutros, coloristas, estáticos o reconfigurables... las colecciones de Bōln están diseñadas para encajar en múltiples escenarios y estilos.

HARD AND SOFT TEXTURE

This may seem contradictory, but it's not. The robust and compact material used for Bōln designs is in fact soft, smooth and comfortable.

TACTO FIRME Y BLANDO

Parece contradictorio, pero no lo es. El material robusto y compacto de los diseños de Bōln es, sin embargo, de un tacto blando, suave y confortable.





CUSTOMIZABLE COLLECTIONS

They can be made in specific shades on demand. And with their accessories, you can create flexible and functional projects with stylish details.

COLECCIONES PERSONALIZABLES

Se pueden realizar en tonos específicos bajo demanda. Además, sus accesorios permiten crear proyectos flexibles y funcionales, con estilogos detalles.



RESISTANT AND DURABLE

Böln designs are made with Flexyskin, our own technology based on polyurethane foam for outdoor furniture that will withstand heavy use.

RESISTENTES Y DURADEROS

Los diseños de Böln se fabrican con Flexyskin, una tecnología propia a partir de espuma de poliuretano para un uso continuado, colectivo y a la intemperie.

FOR OUTDOOR AND INDOOR

Given their properties, Bōln products are highly efficient outdoors. But they have been designed to also fit indoors.

PARA EXTERIOR E INTERIOR

Por sus propiedades, los productos de Bōln resultan altamente eficientes en el exterior. Pero su diseño está pensado para encajar también en interiores.



#BOLNSYSTEM



INFINITE SETTINGS

For communal residential areas, hotels or shopping malls, offices, airports, sports centers, stores, waiting rooms and restaurants.

SIN LÍMITE DE ESCENARIOS

Para zonas colectivas residenciales, de hoteles o centros comerciales, oficinas, aeropuertos, centros deportivos, tiendas, salas de espera y hostelería.

BOLN.EU

welcome outside

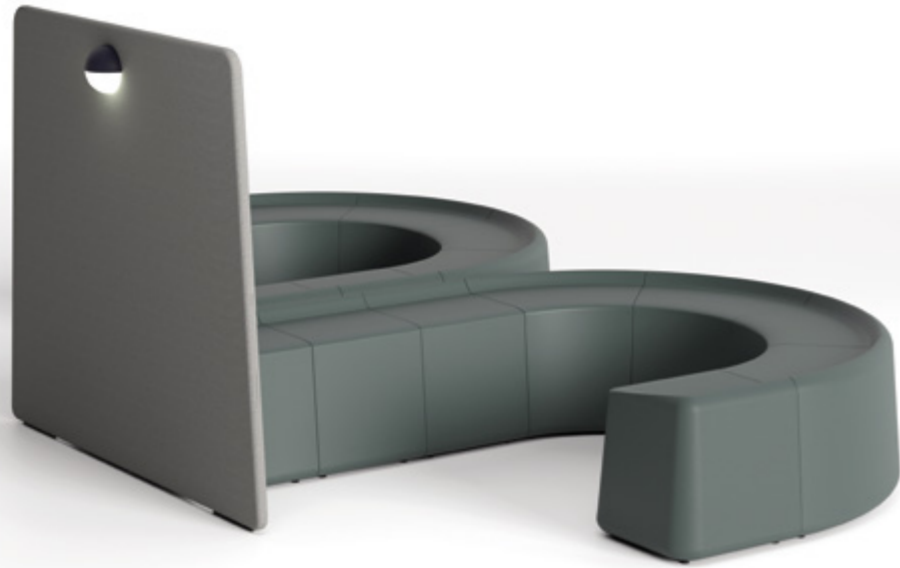

NATURAL AND SUSTAINABLE

The material used to make the Böln collections comes from green waste. Our unique Flexyskin method, developed to manufacture the furniture, cuts down the amount of material used by up to 70% compared to other similar processes. Power consumption is also lower as the molds allow us to produce it at a low temperature. Polyurethane foam is a recyclable and light material that leaves a smaller carbon footprint.

NATURAL Y SOSTENIBLE

El material con el que se elabora las colecciones de Böln procede de residuos vegetales. El método propio Flexyskin, desarrollado para su fabricación, reduce hasta un 70% el volumen de material empleado con respecto a otros procesos similares. También el consumo energético es menor, pues sus moldes permiten una fabricación a baja temperatura. La espuma de poliuretano es, además, un material reciclable y ligero, que produce menor huella logística.



EASY TO CLEAN AND SAFE

One of the most desirable features of furniture in shared spaces is that it can be cleaned regularly, but this has become even more important since the outbreak of the Covid-19 pandemic. Böln is already living up to this demand. The seamless, fluid and organic design of our collections makes it easier to clean them regularly. Also, the furniture surfaces have antifungal and antibacterial properties certified by the JIS Z 2801 (ISO 22196) standard.

DE FÁCIL LIMPIEZA E HIGIENE

Una de las cualidades más deseables del mobiliario destinado a espacios colectivos es que resulte fácil de limpiar asiduamente, una cuestión que se ha convertido en primordial debido a la pandemia por Covid-19. Böln ya da respuesta a esta demanda. El diseño sin juntas, fluido y orgánico de sus colecciones facilita una limpieza frecuente. Sus superficies incorporan, además, propiedades antihongos y antibacterianas certificadas bajo la norma JIS Z 2801 (ISO 22196).



With the support of a consolidated industry

Böln is a new brand of furniture designed for contract spaces and its collections are produced with the support of Poliuretanos Rivas, an industrial company that has been specializing in injected polyurethane foam for over 40 years. The company's strong history is the best endorsement for Böln given their experience in developing industrial equipment for the automotive, hotel and healthcare industries, among others. Also, their company is committed to sustainable, eco-friendly and local development and that is why they keep all their production in Spain.

Con el respaldo de una industria consolidada

Böln es una nueva marca de mobiliario para espacios contract que cuenta, para la fabricación de sus colecciones, con el respaldo de Poliuretanos Rivas, una empresa industrial especializada en la inyección de espuma de poliuretano desde hace más de 40 años. Su consolidada trayectoria es el mayor aval de Böln, por su experiencia en el desarrollo de equipamiento industrial para sectores muy diversos, como la automoción, la hostelería o el entorno sanitario. Además, es una empresa comprometida con el desarrollo sostenible, tanto a nivel ecológico como de su entorno local y, por eso, mantiene toda su producción en España.



Böln

SAREK

SEATS / ASIENTOS

BÖLN.EU

welcome
outside

Organic designs to plan fluid and reconfigurable environments

The look of Bōln's Sarek collection is doubly fluid and organic, which means that the design of its modules is curved with soft shapes, and the same goes for the arrangements with the modules.

Diseños orgánicos para proyectar entornos fluidos y reconfigurables

La estética de la colección Sarek de Bōln es doblemente fluida y orgánica, ya que no solo el diseño de sus módulos es curvo y de formas suaves. También pueden serlo las composiciones que se vayan a crear con ellos.





Seats. Creativity with five modules / Asientos. La creatividad de cinco módulos

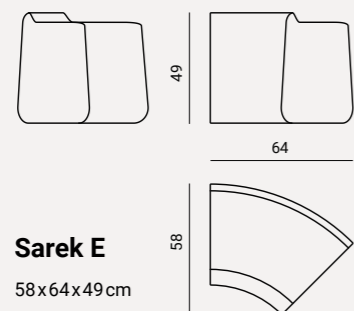
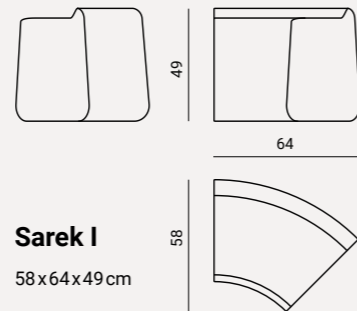
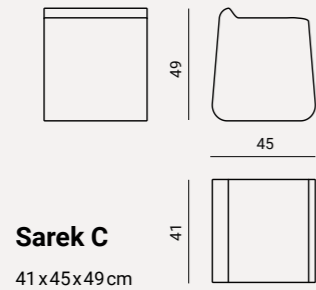
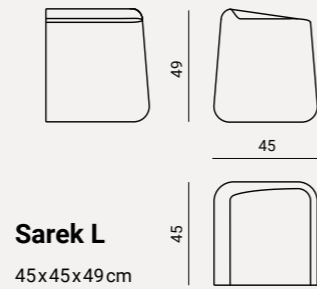
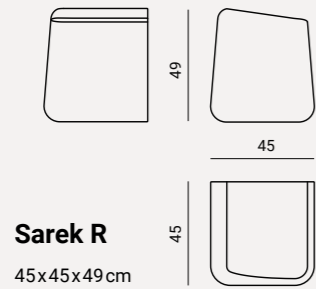

Environments with character

The shades available for the Sarek collection allow us to use color to design creative, customized spaces that will adapt to all architectural styles. For corporate environments, you can customize the shades on demand.

Ambientes con personalidad

La propuesta de tonos de Sarek permite proyectar espacios creativos y personales a través del color, que se adaptan a cualquier estilo de arquitectura. Para entornos corporativos, se puede personalizar en tonos bajo demanda.

UNIT COLOR / COLOR DE MÓDULOS

TUNDRA REF 001	SAND REF 002	OLIVE REF 003	CORAL REF 004	GOLDEN GATE REF 005
EGGPLANT REF 006	DEEP OCEAN REF 007	TAIGA REF 008	NORTHERN REF 009	DEEP SEA REF 010
TURQUOISE REF 011	STONE REF 012	STINGRAY REF 013	DARK NIGHT REF 014	

Test / Ensayos

STUDY / ESTUDIO	NORM / NORMA	RESULT / RESULTADO
Metal migration / Migración metales	EN 71-3:2019	Check / Pasa
Durability / Durabilidad	UNE-EN 16139:2013 vc 2015	L2 (100.000 ciclos)
Waterproof / Permeabilidad al agua	UNE-EN ISO 811	> 2000 (cm/H2O)
Resistance to chemical agents and stains / Resistencia a agentes químicos y manchas	UNE-EN 12720	Check / Pasa
Artificial ageing (1000 h.) / Envejecimiento artificial (1000 h.)	UNE-EN ISO 4892-2	Slight change in brightness and colour according RAL / Ligero cambio de brillo y color en función del RAL
Fire / Fuego	UNE -EN 1021:15 , UNE-EN 1021-2:15 BS 5852:06 crib 5	Check / Pasa Check / Pasa
Antibacterial / Antibacterias	JIS Z 2801 (ISO 22196)	Check / Pasa
Easy clean / Fácil limpieza	UNE-EN 12720	Check / Pasa

SAREK

ACCESSORIES / ACCESORIOS



Functional spaces

The range of Sarek accessories allows us to create settings of all types with panels, side tables or meeting tables or even workstations. Also, modules can integrate power outlets connected to technical floors.

Espacios funcionales

La línea de accesorios de Sarek posibilita articular escenarios de todo tipo mediante paneles, mesas auxiliares o de reunión y hasta puestos de trabajo. Además, los módulos pueden incorporar enchufes con conexión a suelos técnicos.



Accessories / Accesorios

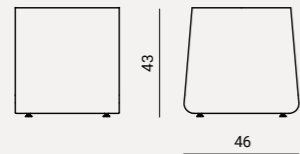

**Sarek
Plantpot /
Macetero**

41x46x43cm

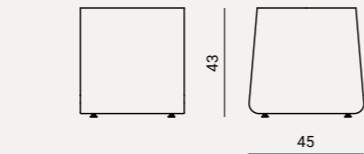
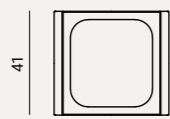

**Sarek
Basket /
Papelera**

41x45x43cm

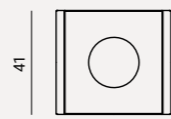

**Sarek
Round
Table /
Mesa
Redonda**

ø80x75cm
ø80x95cm
ø80x105cm

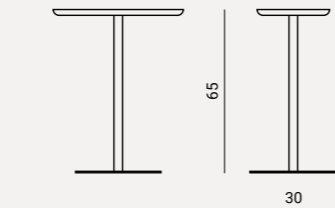
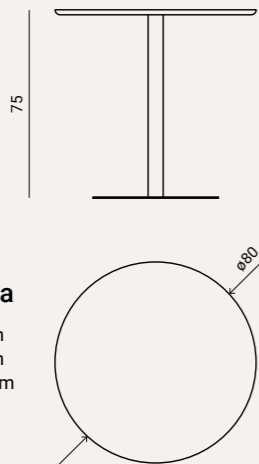

**Sarek
Side Table /
Mesa Aux.**

30x65cm

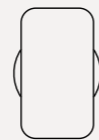

Environments with character

The shades available for the Sarek collection allow us to use color to design creative, customized spaces that will adapt to all architectural styles. For corporate environments, you can customize the shades on demand.

Mobile and fixed arrangements

In environments that require flexibility, the weight of the modules is perfect to rearrange them or to always keep the modules in the same place. Permanent structures used in shared spaces can be fixed with a clip.

Ambientes con personalidad

La propuesta de tonos de Sarek permite proyectar espacios creativos y personales a través del color, que se adaptan a cualquier estilo de arquitectura. Para entornos corporativos, se puede personalizar en tonos bajo demanda.

Composiciones móviles y fijas

En ambientes que requieran de flexibilidad, el peso de los módulos es el idóneo tanto para poder reconfigurarlos como para que las composiciones no se disgreguen. Las estructuras permanentes de uso colectivo se pueden fijar con un clip.

METAL LACQUERED / LACADO METAL

SAND REF 002	EGGPLANT REF 006	NORTHERN REF 009
DEEP SEA REF 010	STONE REF 012	DARK NIGHT REF 014

BOARDS / TABLEROS

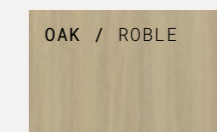

SAREK

———— DIVIDERS / SEPARADORES



BOLN.EU

Functional spaces

The range of Sarek accessories allows us to create settings of all types with panels, side tables or meeting tables or even workstations. Also, modules can integrate power outlets connected to technical floors.

Espacios funcionales

La línea de accesorios de Sarek posibilita articular escenarios de todo tipo mediante paneles, mesas auxiliares o de reunión y hasta puestos de trabajo. Además, los módulos pueden incorporar enchufes con conexión a suelos técnicos.



Dividers / Separadores

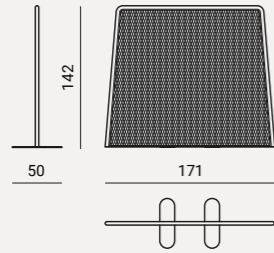

**Sarek L
deployé divider /
Separador L Deployé**

50x171x142cm

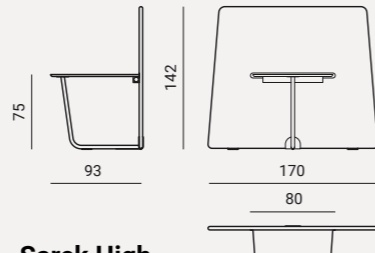

**Sarek High
Fabric Divider
+ Table /
Separador Alto Tela + Mesa**

93x170x142cm

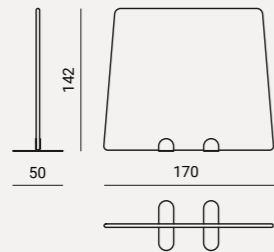

**Sarek
High Fabric Divider /
Separador Alto Tela**

50x170x142cm

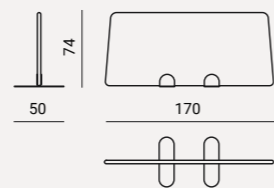

**Sarek
Low Fabric Divider /
Separador Bajo Tela**

50x170x74cm



Environments with character

The shades available for the Sarek collection allow us to use color to design creative, customized spaces that will adapt to all architectural styles. For corporate environments, you can customize the shades on demand.

Mobile and fixed arrangements

In environments that require flexibility, the weight of the modules is perfect to rearrange them or to always keep the modules in the same place. Permanent structures used in shared spaces can be fixed with a clip.

Ambientes con personalidad

La propuesta de tonos de Sarek permite proyectar espacios creativos y personales a través del color, que se adaptan a cualquier estilo de arquitectura. Para entornos corporativos, se puede personalizar en tonos bajo demanda.

Composiciones móviles y fijas

En ambientes que requieran de flexibilidad, el peso de los módulos es el idóneo tanto para poder reconfigurarlos como para que las composiciones no se disgreguen. Las estructuras permanentes de uso colectivo se pueden fijar con un clip.

METAL LACQUERED / LACADO METAL

SAND REF 002	EGGPLANT REF 006	NORTHERN REF 009
DEEP SEA REF 010	STONE REF 012	DARK NIGHT REF 014

BOARDS / TABLEROS

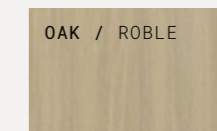

UPHOLSTERY / TAPIZADOS

REF 002	REF 006	REF 009
JUST 2494-62087	MICA 2501-64146	MICA 2501-68145
REF 010	REF 012	REF 014
MICA 2501-67070	MICA 2500-64146	MICA 2500-61008

ABISKO

STOOLS / TABURETES



BOLN.EU



A soft, organic design that is solid and provides a great performance

The rounded shape of the Abisko stools helps design welcoming, serene atmospheres in shared spaces. These heavy-duty pieces are very stable and extremely resilient as well as highly efficient.

Un diseño suave y orgánico, pero contundente y de gran rendimiento

Las redondeadas formas de los taburetes Abisko favorecen el diseño de ambientes acogedores y serenos de uso colectivo. Son piezas muy estables y de una gran resistencia, altamente eficientes para un uso continuado.



ABISKO

BOLN.EU



outside





Stools. One design, three styles / Taburetes. Un diseño, tres estilos

Abisko 45
Wooden Legs /
Patas Madera
40x40x45cm

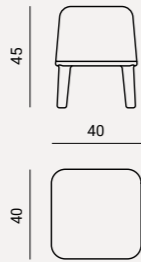

Abisko 45
Metal Legs /
Patas Metálicas
40x40x45cm

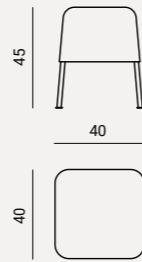

Abisko 65
Wooden Legs /
Patas Madera
40x40x65cm

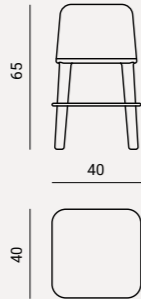

Abisko 65
Metal Legs /
Patas Metálicas
40x40x65cm

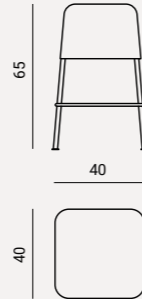

Abisko 75
Wooden Legs /
Patas Madera
40x40x75cm

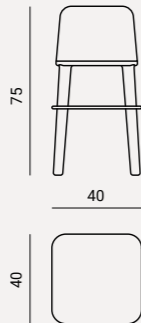

Abisko 75
Metal Legs /
Patas Metálicas
40x40x75cm

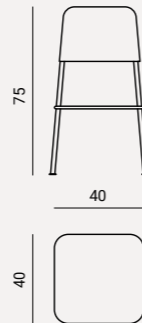

Experience above all

These are comfortable, pleasant and resilient stools that have been specially designed to improve people's experience in shared spaces. The measurements of these stools were analyzed in detail to make them efficient.

La experiencia lo primero

Son asientos cómodos, agradables y resistentes, diseñados específicamente para mejorar la experiencia de espacios colectivos. Sus dimensiones también han sido estudiadas al milímetro para que proyectualmente resulten eficientes.

The essence of their charm

Their refined design, stripped down to the essence of what is strictly necessary, is completed with a range of 13 shades that allow you to use color to create very rich and striking projects. You can also customize the shades on demand.

La esencia de su atractivo

Su depurado diseño, llevado hasta la esencia de lo estrictamente necesario, se completa con una gama de 13 tonos que permite crear proyectos de gran riqueza e impacto a través del color. Además, se puede personalizar en tonos bajo demanda.

STOOLS COLOR / COLOR ASIENTO

TUNDRA REF 001	SAND REF 002	OLIVE REF 003	CORAL REF 004	GOLDEN GATE REF 005
EGGPLANT REF 006	DEEP OCEAN REF 007	TAIGA REF 008	NORTHERN REF 009	DEEP SEA REF 010
TURQUOISE REF 011	STONE REF 012	STINGRAY REF 013	DARK NIGHT REF 014	



Designers

Stone Designs is a cross-disciplinary design studio. It is based in Madrid but works worldwide on projects for interior design or products. Working with Bōln after a special course on the Flexyskin technology, Stone Designs has designed the Sarek and Abisko collections: a modular system and a range of stools created with their own experience in designing interiors and heavy-duty shared spaces.

Diseñadores

Stone Designs es un estudio de diseño multidisciplinar con base en Madrid, que trabaja a nivel internacional tanto en proyectos de interiorismo como de producto. El diseño de la colección Sarek ha sido un proyecto desarrollado en colaboración con Bōln, para el que el estudio madrileño recibió una formación específica previa en la tecnología Flexyskin. Un versátil sistema modular, creado a partir de su propia experiencia en el diseño de interiores y espacios colectivos de uso continuo.

STONE-DSGNS.COM

Bōln